

deutsch

BeA-Dachpappnagler Typ 555 DCC

- [1] Abmessungen: L = 260; H = 248; B = 114 mm;
- [2] Gewicht: 2,2 kg.
- [3] Zulässiger Betriebsdruck: 8 bar
- [4] empfohlener Betriebsdruck: 5 - 7 bar
- [5] Luftverbrauch bei 6 bar: 1.65 l freie Luft.
- [6] Dachpapp Nagelcoil DPN d=3.1 in den Längen von 19 - 45 mm
- [7] A-bewerteter Einzelereignis-Schalleistungspegel $L_{Wa, 1s} = 103$ dB
- [8] A-bewerteter Einzelereignis-Emission Schalldruckpegel am Arbeitsplatz $L_{pA, 1s} = 96$ dB
- [9] Vibrationswert 2.8 m/s²
- [10] Magazinart: Coil-Magazin
- [11] Ladekapazität: 1 Coil
- [12] Luftanschluß: 9 bis 10 mm Nennweite

Diese Ersatzteilliste/Servicehinweise bildet mit dem beiliegenden Benutzer-Handbuch die Betriebsanleitung. Bitte vor Inbetriebnahme aufmerksam lesen und Sicherheitshinweise beachten.

Beladen des Magazins

Hebel betätigen, Tür öffnen und Magazineckel aufklappen. Stellen Sie die Nagelplatte auf die erforderliche Nagellänge ein. Legen Sie jetzt den Nagelcoil in den Magazintopf und haken den ersten Nagel auf den Vorschieber. Danach Magazineckel und Halter schließen.

Nach erfolgter Luftdruckeinstellung ein paar Nägel in ein Musterstück eintreiben, um zu sehen, ob die Nageltiefe verstellt werden muß.

Achtung: Vor dem Verstellen des Auslösebügels Gerät von der Druckluftquelle trennen.

Schraube vorn am Auslösebügel (Bild 4) lösen. Wenn die Nägel zu tief eingetrieben sind, Auslösebügel ein bisschen nach unten herausziehen. Steht der Nagel zu weit vor, Auslösebügel etwas nach oben drücken. Anschließend die Schraube wieder fest anziehen.

Schindellehre

Diese Lehre kann zur Kontrolle des Dachschindelabstandes benutzt werden.

Achtung: Gerät von der Pneumatik-Druckquelle trennen. Um die Lehre auf die gewünschte Schindelschürze einstellen zu können, müssen die beiden Schrauben gelöst werden.

English

BeA - Roofing Coilnailer Type 555 DCC

This Spare parts list/service instructions and the enclosed Operator's Manual constitute the Operating instructions. Before using read both and strictly observe safety instructions. In the German section of the spare parts list the technical data are listed under codes [] (also see User Manual).

Loading the magazine

Operate lever. Open retainer and lift hinged magazine lid. Set the magazine base to the nail length required. Insert the nail coil into the magazine and hook the first nail onto the slide. Then close the magazine cover and the retainer. With air pressure set, drive some nails into a representative material sample to determine if adjustment is necessary. If adjustment is required.

Warning: Always disconnect the air supply before adjusting the safety yoke.

Loosen the screw at the front of the safety yoke (diagram 4). If the nails are driven in too far, pull the safety yoke slightly downwards. If the nail is too far forward, push the safety yoke slightly upwards. Finally, tighten the screw again.

Shingle gauge

This gauge can be used to control shingle spacing.

Warning: Always disconnect the air supply before making adjustment.

Loosen the screw to adjust gauge to desired shingle exposure, as shown.

français

BeA-Cloueur a bobine de toiture pneumatique type 555 DCC

Cette Nomenclature des pièces détachées et Instructions de montage et le Manuel de

l'utilisateur font partie du Mode d'Emploi. Avant utilisation veuillez les lire attentivement.

La partie en langue allemande contient les caractéristiques techniques avec des références [] (voir manuel d'instruction).

Charger le magasin

Actionnez le levier, ouvrez le manche et le couvercle du magasin. Réglez le fond de magasin selon la longueur nécessaire des clous. Posez le clou-coil dans le magasin et introduisez le premier clou dans le chargeur. Refermez le couvercle et le manche.

Attention : Avant de modifier le réglage du palpeur de sécurité, il est impératif de couper l'alimentation en air pressurisé.

Desserrer la vis à l'avant au niveau du palpeur de sécurité (fig. 4). Lorsque les clous sont enfoncés trop profondément, tirer le palpeur de sécurité légèrement vers le bas pour le sortir un peu. Lorsque le clou n'est pas assez enfoncé, relever légèrement le palpeur vers le haut. Resserrer ensuite la vis.

Jauge de bardeau

Avertissement: Toujours débrancher l'alimentation de l'air avant d'effectuer le réglage.

Cette jauge peut être utilisée pour contrôler l'espacement du bardeau. Desserrer les vis pour ajuster la jauge à l'espace de bardeau désiré, comme montré.

español

Dispositivo neumático de claveteado de bobina de tejado Tipo 555 DCC

Esta Lista de piezas e instrucciones de mantenimiento son partes - junto con las Instrucciones para el operario - de las Normas de Trabajo. Antes del utilizo deben leerse detenidamente dichas instrucciones y atender las instrucciones de seguridad.

En la parte alemana de la lista de repuestos figuran datos técnicos bajo cifras características. [] (Véase también el manual de usuario.)

Carga del cargador

Accionar la palanca, abrir el asidero y rebatir la tapa del cargador. Ajustar el fondo del cargador en el largo de clavos necesario. Colocar ahora el muelle de clavos en la caja del cargador y enganchar el primer clavo en el empujador. A continuación, cerrar la tapa del cargador y el asidero. Una vez ajustada la presión del aire, clavar algunos clavos en una muestra del material a clavar para determinar si es necesario reajustar la profundidad de clavado.

Atención: Antes de girar el disco de ajuste, Atención: antes de cambiar de posición el estribo de seguridad, desconectar el aparato de la fuente de aire a presión.

Soltar el tornillo delantero del estribo de seguridad (figura 4). Si los clavos están muy hundidos, tirar del estribo de seguridad un poco hacia abajo. Si el clavo se queda demasiado lejos, presionar ligeramente el estribo de seguridad hacia arriba. A continuación, volver a apretar el tornillo.

Indicador de tablilla

Atención: Siempre desconectar el suministro de aria antes de efectuar el ajuste.

Este indicador puede usarse para controlar el espacio de tablilla. Aflojar los tornillos para ajustar el indicador al espacio de tablilla deseado, como mostrado.

italiano

BeA-Inchiodatore pneumatico a bobina di copertura tipo 555 DCC

La Lista ricambi/istruzioni di manutenzione e l'allegato Manuale per l'utilizzatore costituiscono le istruzioni per l'uso. Leggeteli attentamente prima di utilizzare le fissatrici e rispettare assolutamente le norme di sicurezza riportate.

Nella parte tedesca della distinta pezzi di ricambio, i dati tecnici sono evidenziati tra parentesi quadre []. (cfr. anche il manuale per l'operatore).

Come riempire il caricatore

Azionate la leva, aprite il supporto e tirate il coperchio del caricatore verso l'alto. Regolate la base del caricatore sull' lunghezza desiderata. Mettete ora i chiodi nella tazza del

1

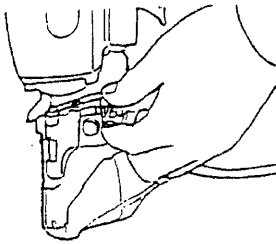

2

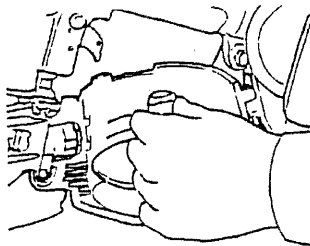

3

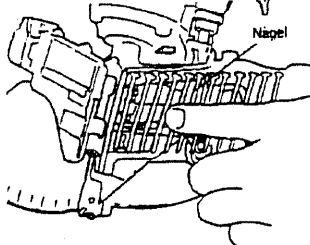

4

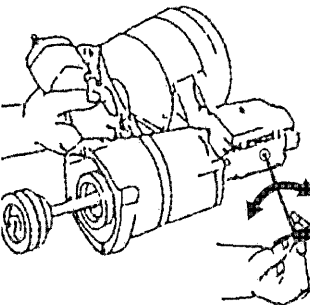

caricatore e agganciate il primo chiodo sul dispositivo di avanzamento. Chiudete infine il coperchio del caricatore supporto.

Dopo avere regolato la pressione dell'aria, applicare un paio di chiodi su un pezzo campione composto dallo stesso materiale che verrà utilizzato in seguito, per verificare se è necessario regolare la profondità del chiodo.

Attenzione: staccare l'apparecchio dalla fonte pneumatica prima di regolare la staffa a scatto. Svitare la vite anteriore della staffa a scatto (figura 4). Se i chiodi sono spinti eccessivamente in profondità, estrarre leggermente la staffa a scatto tirandola in basso. Se il chiodo è troppo sporgente, spingere la staffa a scatto leggermente in alto. Riavvitare poi la vite

Attenzione: Sempre scollegare l'alimentazione dell'aria, prima di eseguire l'aggiustamento.

Questo misuratore può essere utilizzato per controllare lo spazio di assicella. Allentare le viti per regolare il misuratore allo spazio di assicella desiderato, come viene mostrato.

5

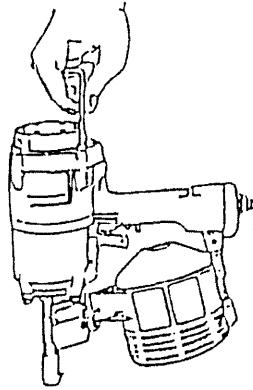

Nederlands
BeA-asfaltpapier-nietmachine type 555 DCC

Deze Onderdelenlijst en service-instructie vormt één geheel met bijgaand instructieboekje en de gebruiksaanwijzing. Lees het zorgvuldig voordat het apparaat in gebruik wordt genomen en houdt u strikt aan de veiligheidsvoorschriften.

In het Duitse gedeelte van de reserveonderdelenlijst staan technische specificaties onder codenummers. [] [Zie ook het bedieningshandboek].

Beladen van het magazijn

Druk op de hendel, open de houder en klap het deksel van het magazijn omhoog. Stel de bodem van het magazijn in op de vereiste lengte van de nagels. Leg de nagelcoil in de magazijneenheid en haak de eerste nagel op de voedingsinrichting. Sluit het deksel van het magazijn en de houder vervolgens weer.

Nadat de luchtdruk ingesteld is, dienen er een paar nagels in het proefstuk te worden gedreven om te kijken of de nageldiepte versteld dient te worden.

Opgelet: voor het verstellen van de startbeugel het toestel scheiden van de drukluchtbron.

Schroef vooraan aan de startbeugel (afbeelding 4) losdraaien. Als de spijkers er te diep inzitten, startbeugel een beetje naar onder uittrekken. Als de spijker te ver uitsteekt, startbeugel een beetje naar boven duwen. Daarna de schroef weer vast aandraaien.

Dakspaanmal

De mal kan ter controle van de dakspaanafstand worden gebruikt.

let op: Ontkoppel het apparaat van de pneumatische drukbron. Om de mal op de gewenste dakspaanoverlapping te kunnen instellen, moeten de beide schroeven worden losgedraaid.

Dansk
BeA tagpap-sømmemaskine type 555 DCC

Denne reservedelsliste/ disse serviceoplysninger udgør sammen med vedlagte brugerhåndbog driftsvejledningen. Dette materiale bedes de venligst gennemlæse omhyggeligt samt iagttage sikkerhedsoplysningerne før ibrugtagningen.

I den tyske del af reservedelslisten står tekniske data under identifikationsnumre [] (Se også brugerhåndbog.)

Ladning af magasinet

Håndgrebet aktiveres, holderen åbnes og magasindekset klappes op. Indstil magasinbunden efter den nødvendige sømlængde. Nu lægges sømruellen i magasinsskålen og det første søm hægtes på den fremførende del. Derefter lukkes magasindekset og holder.

Efter at lufttrykket er blevet indstillet, drives et par søm ind i et prøvestykke for at konstatere, om sømmedybden skal justeres.

6

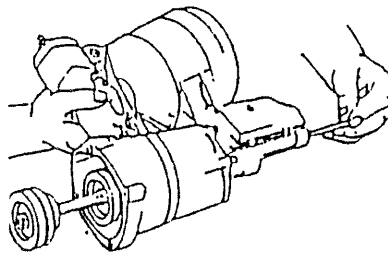

7

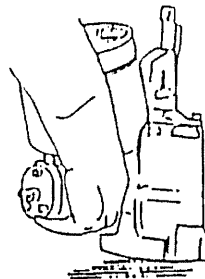

Bemærk: Afryd apparatets forbindelse til trykluftkilden inden indstilling af udløserbøjlen.

Løsn skruen forrest på udløserbøjlen (ill. 4). Hvis sømmene er skubbet for dybt ind, så træk udløserbøjlen en smule ud nedefter. Hvis sømmet rager for langt ud, så tryk udløserbøjlen lidt op. Skru herefter skruen godt fast igen.

Tagspån-lære

Denne lære kan benyttes til kontrol af tagspånafstanden.

Giv agt: Adskil apparatet fra pneumatiktrykkilden. For at kunne indstille læren til det ønskede spånskørt, skal de to skruer løsnes.

Svensk

BeA - Takpappspik typ 555 DCC

Denna lista på reservdelar och dessa serviceanvisningar utgör tillsammans med bifogad handledning bruksanvisningen. Läs noggrant igenom den och beakta säkerhetsanvisningarna.

In den tyskspråkiga delen av tillbehörslistan står tekniska data under sifferkoder. [] (Se även handledningen.)

Ladda magasinet

Manövrera spaken, öppna handtaget och fäll upp magasinets lock. Stall in magasinets botten på önskad spiklängd. Lägg in spiktråden i magasinet och haka på den första spiken på mataren. Slut seden magasinets lock och handtaget. Ställ in lufttrycket och driv in några spikar i arbetsstycket. Kontrollera om spikdjupet behöver justeras.

Observera: Koppla bort tryckluften från apparaten innan bygeln för spikstyrning skall justeras.

Lösa skruven framtill på bygeln (bild 4). Om spiken har drivits in för djupt skall bygeln dras neråt något. Om spiken står ut för långt skall bygeln tryckas uppåt något. Därefter dras skruven fast igen.

Takspånsmall

Denna mall kan användas för kontroll av takspånsavståndet.

Varning: Koppla bort verktyget från tryckluften. Innan mallen kan ställas in på önskad takspånsyta, måste de båda skruvarna lossas.

Suomed

BeA-kattohuopanaulain tyyppi 555 DCC

Varaosalista ja huolto-ohjeet muodostavat yhdessä oheisen käyttäjäkäsikirjan kanssa tuotteen käyttöohjeet. Lue käyttöohjeet huolellisesti ennen tuotteen käyttöönottoa ja noudata turvallisuusohjeita.

Varaosalistan saksankielisessä osassa ovat tekniset tiedot merkitty tunnusnumeroin. [] (Kts. myös käyttäjäkäsikirja.)

Makasiinin täyttö

Käännä vivusta. Avaa pidike ja makasiinin kansi. Aseta makasiinin pohja tarvittuun naulanpituuteen. Seuraavaksi asetetaan naulat makasiiniin ja lukitaan ensimmäinen naula oikealle kondalle. Sulje sen jälkeen makasiinin kansi ja pidike.

Kun ilmanpaine on säädetty, laukaise pari naulaa mallikappaleeseen nähdäksesi, onko naulasyvyys sopiva.

Huomio: Irrota laite paineilmalähteestä ennen irrotuskaaren säätöä.

Löysää irrotuskaaren etuosassa oleva ruuvi (kuva 4). Jos naulat ovat liian syvässä, vedä irrotuskaarta hieman alaspäin. Jos naula on liian edessä, paina irrotuskaarta hieman ylöspäin. Kiristä ruuvit lopuksi jälleen.

Paanumitta

Tätä mittausvälinettä voidaan käyttää kattopaaunujen etäisyyden tarkistamiseen.

Huomio: Irrota laite pneumaattisesta painelähteestä. Jotta mitta voidaan säätää haluttujen paaunujen mukaiseksi, on molemmat ruuvit löysättävä.

1	Kappe Cap Capuchon Cabeza	14509299	27	Kolbenring Piston ring Segment de piston Aro del piston	14509616
2	Kappendichtung Cap seal Capuchon douille Cabeza de fijacion	14509300			
3	Hauptventil Main valve Soupape principale Valvula principal	14509301			
4	Gehäuse Body Corps Cuerpo	14509302			
5	Kolben, kompl. Piston, unit Piston, complet Piston cpl	14509303			
6	Zylinder Cylinder Cylindre Cilindro	14509304			
7	Puffer Bumper Amortisseur Amortiguador	14509305			
8	Dichtung Seal Douille Junta obturadora	14509306			
9	Kopfstück Nose housing Tête Testero	14509307			
10	Auslösebügel Safety yoke Palpeur de sécurité Estribo de seguridad	14509308			
11	Vorschieber Pusher Chariot Empujador	14509309			
12	Druckfeder Compression spring Ressort à pression Muelle de presión	14509310			
13	O-Ring	14509311			
14	O-ring	14504525			
25	Joint torique	13303096			
26	Aro torico	13300092			
28		13303097			
15	Kopfstückklappe Nose housing door Clapet de la tête Puerta testero	14509312			
16	Achse Pin Axe Eje	14509313			
17	Auslöseventil Release valve Soupape de déclenchement Valvula de desconexion	14509025			
18	Magazin Magazine Chargeur Carga	14509314			
19	Abdeckung Cover Cache Tapa	14509315			
20	Auslöser, kompl. Trigger, compl. Lever de détente, complet Gatillo de disparo completa	14504907			
23	1xKontaktauslösung Semi-contact actuation Kit déclenchement 1 tir par contact bec kit de disparo por contacto de una sola vez	14509100			
24	Schutz Cover Capot Guarda	14509614			

Deutsch
English
Français
Español

Ersatzteilliste und Servicehinweise
Spare parts list, service instructions
Nomenclature des pièces détachées et instructions de montage
Lista de recambios e instrucciones de uso



Typ
Type
Tipo

555 DCC

[Art.-Nr. 12100477]

